



# Dell™ ST2420L/ST2421L monitor

## Setting Up Your Monitor

Installation du moniteur | Configuración del monitor | Configuração de seu monitor |  
Einrichten des Monitors | Configurazione del monitor | Установка монитора

- CAUTION:** Before you set up and operate your monitor, read the safety instructions that shipped with your monitor.
- VORSICHT:** Avant d'installer et d'utiliser votre moniteur, lisez les consignes de sécurité livrées avec votre moniteur.
- ATTENTION:** Antes de instalar y utilizar el monitor, lea las instrucciones de seguridad que lo acompañan.
- PRECAUCIÓN:** Antes de configurar e operar seu monitor, leia as instruções de segurança que o acompanham.
- CUIDADO:** Bevor Sie Ihren Monitor einrichten und bedienen, lesen Sie bitte die Sicherheitshinweise, welche dem Monitor beigelegt sind.
- ATTENZIONE:** Prima di configurare e utilizzare il monitor, leggere le istruzioni sulla sicurezza fornite con il monitor.
- ВНИМАНИЕ:** Перед настройкой и эксплуатацией монитора ознакомьтесь с указаниями по технике безопасности, приложенными к монитору.

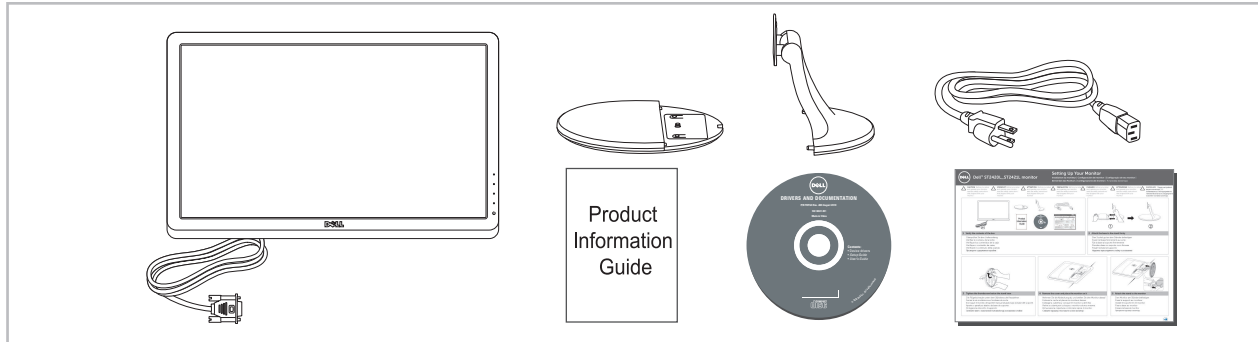

### 1 | Verify the contents of the box

Überprüfen Sie den Lieferumfang  
 Vérifiez le contenu de la boîte  
 Verifique los contenidos de la caja  
 Verifique o conteúdo da caixa  
 Verificare il contenuto della scatola  
 Проверьте содержимое коробки

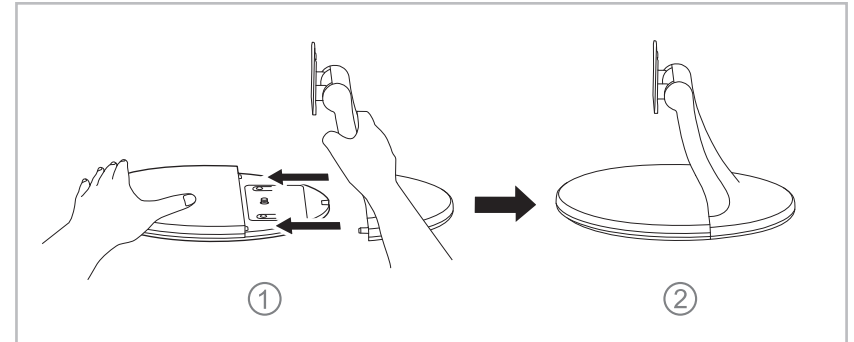

### 2 | Attach the base to the stand firmly

Den Sockel gut an den Ständer befestigen  
 Fixez l'embase fermement au socle  
 Fije la base al soporte firmemente  
 Prenda a base no suporte com firmeza  
 Fissare la base al supporto  
 Надежно присоедините стойку к основанию

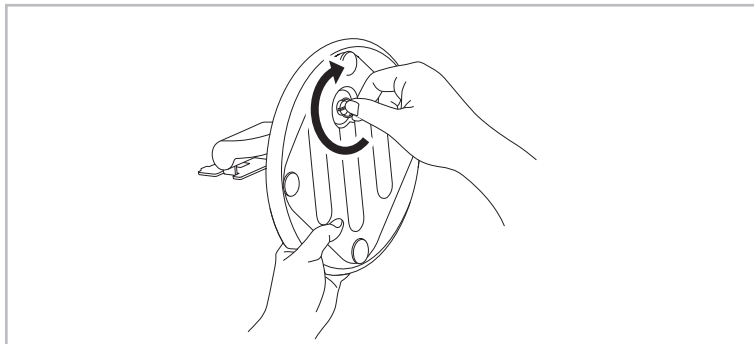

### 3 | Tighten the thumbscrew below the stand base

Die Flügelschraube unter dem Ständersockel festziehen  
 Serrez la vis moletée sous l'embase du socle  
 Enrosque el tornillo de apriete manual situado bajo la base del soporte.  
 Aperte o parafuso abaixo da base do suporte  
 Stringere la vite sotto il supporto  
 Затяните винт с накатанной головкой под основанием стойки

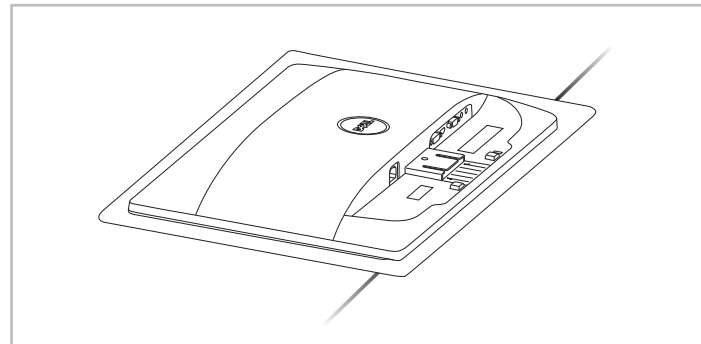

### 4 | Remove the cover and place the monitor on it

Nehmen Sie die Abdeckung ab, und stellen Sie den Monitor darauf  
 Enlevez le cache et placez le moniteur dessus  
 Extraiga la cubierta y coloque el monitor sobre ella  
 Retire a cobertura e coloque o monitor sobre a mesma  
 Rimuovere la copertura e collocarvi sopra il monitor  
 Снимите крышку и поставьте на нее монитор

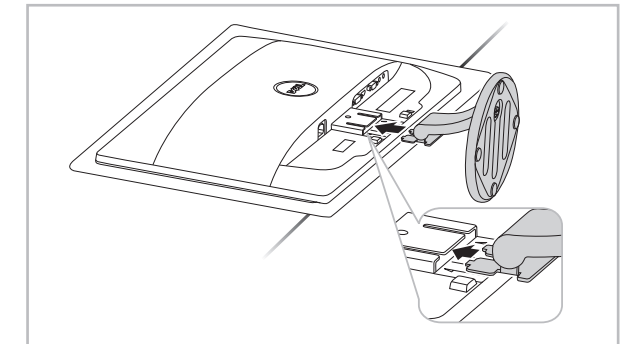

### 5 | Attach the stand to the monitor

Den Monitor am Ständer befestigen  
 Fixez le support au moniteur  
 Instale el soporte en el monitor  
 Fixar a base ao monitor  
 Fissare la base al monitor  
 Прикрепите подставку к монитору



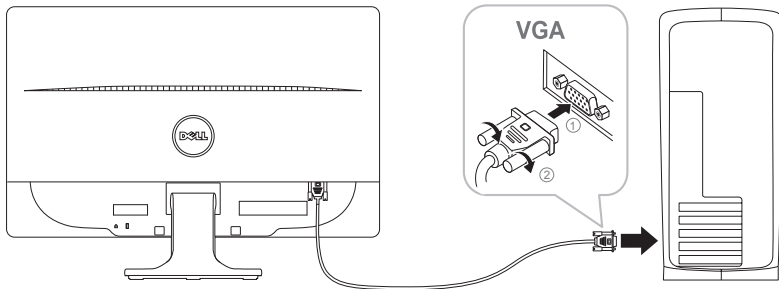

## 6 | Connect the monitor using ONLY ONE of the following cables: the Blue VGA cable, White DVI cable (optional purchase), or HDMI cable (optional purchase)

Der Monitor sollte nur unter Verwendung EINES der folgenden Kabel angeschlossen werden: blaues VGA-Kabel, weißes DVI-Kabel (getrennt erhältlich), oder HDMI-Kabel (getrennt erhältlich). Branchez le moniteur en n'utilisant QU'UN SEUL des câbles suivants : câble bleu VGA, câble blanc DVI (à acheter en option), ou câble HDMI (à acheter en option). Conecte el monitor utilizando SOLO UNO de los siguientes cables: el cable VGA azul, el cable DVI blanco (debe adquirirse por separado), o el cable HDMI (debe adquirirse por separado). Conecte o monitor usando APENAS UM dos seguintes cabos: o cabo VGA Azul, o cabo DVI Branco (compra opcional), ou o cabo HDMI (compra opcional). Connettere il monitori utilizzando SOLO UNO dei seguenti cavi: il cavo VGA blu, il cavo DVI bianco (acquisto opzionale), o il cavo HDMI (acquisto opzionale). Подключайте монитор ТОЛЬКО с помощью ОДНОГО из следующих кабелей: синего кабеля VGA, белого кабеля DVI (продается отдельно), или кабеля HDMI (продается отдельно).

**NOTE:** It is recommended that you connect the monitor using the White DVI cable or HDMI cable (optional purchase) for better performance.

**HINWEIS:** Um eine bessere Leistung zu erzielen, sollte der Monitor mit dem weißen DVI-Kabel oder dem HDMI-Kabel (getrennt erhältlich) angeschlossen werden.

**REMARQUE :** pour des performances optimales, il est recommandé de brancher le moniteur en utilisant le câble blanc DVI ou le câble HDMI (à acheter en option).

**NOTA:** Se recomienda conectar el monitor utilizando el cable DVI blanco o el cable HDMI (debe adquirirse por separado) para obtener el máximo rendimiento.

**OBS.:** Recomendamos que você conecte o monitor usando o cabo DVI Branco ou o cabo HDMI (compra opcional) para um melhor desempenho.

**NOTA:** Si consiglia di connettere il monitor usando il cavo DVI bianco o il cavo HDMI (acquisto opzionale) per una migliore prestazione.

**ПРИМЕЧАНИЕ:** Для наилучшего качества изображения рекомендуется подключать монитор при помощи белого кабеля DVI или кабеля HDMI (приобретается отдельно).

**NOTE:** To purchase DVI or HDMI cable, please visit Dell.com

**HINWEIS:** Sie können ein DVI- oder ein HDMI-Kabel auf Dell.com kaufen.

**REMARQUE :** consultez le site Dell.com pour acheter le câble DVI ou HDMI

**NOTA:** Si desea adquirir un cable DVI o HDMI, visite Dell.com

**OBS.:** Para comprar o cabo DVI ou HDMI, por favor, visite a Dell.com

**NOTA:** Per l'acquisto di un cavo DVI o HDMI, visitare Dell.com

**ПРИМЕЧАНИЕ:** Для приобретения кабеля DVI или HDMI посетите веб-сайт Dell.com.

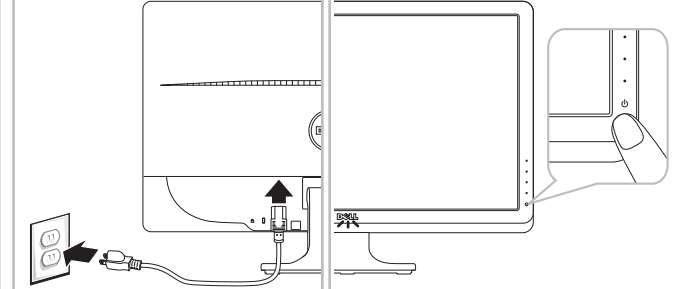

## 7 | Connect the power cable

Das Netzkabel anschließen  
Branchez le cordon d'alimentation  
Conecte el cable de alimentación  
Conecte o cabo de força  
Connettere il cavo di alimentazione  
Подключите кабель питания

## 8 | Touch the power button (light indicator below Dell logo)

Die Ein/Aus-Taste (Power) berühren (Leuchtanzeige unter dem Dell-Logo)  
Touchez le bouton d'alimentation (témoin lumineux sous le logo Dell)  
Toque el botón de encendido (indicador luminoso bajo el logotipo de Dell)  
Toque o botão de Força (indicador de luz abaixo do logotipo Dell)  
Toccare il tasto d'alimentazione (indicatore luminoso sotto il logo Dell)  
Коснитесь кнопки выключения питания (светоиндикатор под логотипом Dell)

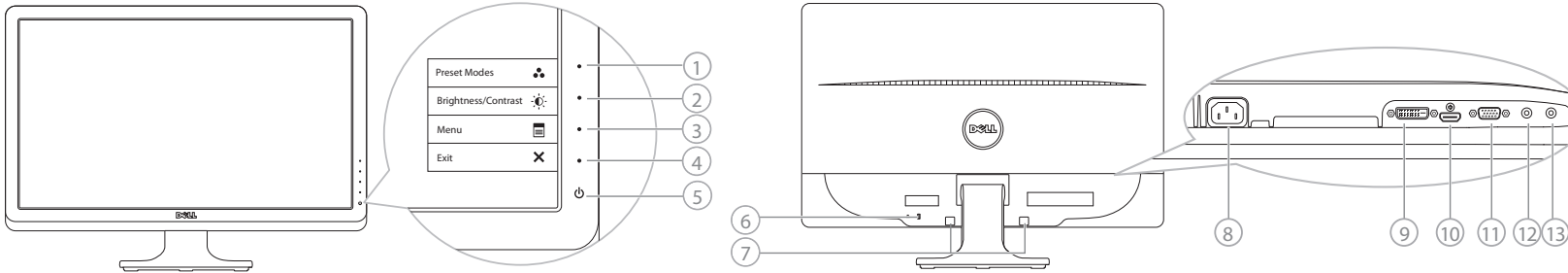

- Shortcut Key 1: Preset Modes
- Shortcut Key 2: Brightness/Contrast
- OSD Menu
- Exit
- Power On/Off (light indicator below Dell logo)
- Security Lock Slot
- Dell Soundbar Mounting Brackets
- AC Power Connector
- DVI Connector
- HDMI Connector
- VGA Connector
- Audio In
- Audio Out

\* This is default setting. It can be changed to "Auto Adjust" or "Input Source".

- Direkttaste 1: Voreingestellte Modi
- Direkttaste 2: Helligkeit / Kontrast
- OSD-Menü
- Verlassen
- Ein/Aus (Leuchtanzeige unter dem Dell-Logo)
- Steckplatz für Sicherheitschloss
- Dell Soundbar-Befestigungsklammern
- Netzstromanschluss
- Netzstromanschluss
- Connecteur DVI
- Connecteur HDMI
- Connecteur VGA
- Connecteur audio
- Sortie audio

\* Dies ist die Standardereinstellung. Sie kann auf "Autom. Justieren" oder auf "Eingabequelle" abgeändert werden.

- Touche raccourci 1: Modes de pré-réglage
- Touche raccourci 2: Luminosité/Contraste
- Menu OSD
- Quitter
- Marche / Arrêt (témoin lumineux sous le logo Dell)
- Fente du cadenas de sécurité
- Attaches de montage de la barre son Dell
- Prise d'alimentation CA
- Connecteur DVI
- Connecteur HDMI
- Connecteur VGA
- Entrée audio
- Sortie audio

\* Il s'agit de réglage par défaut, il peut être changé sur "Réglage auto" ou "Source d'entrée".

- Tecla de acceso directo 1: Modos predefinidos
- Tecla de acceso directo 2: Brilho e Contraste
- OSD menu
- Sair
- Encendido/apagado (indicador luminoso bajo el logotipo de Dell)
- Ranura de bloqueo de seguridad
- Soportes de montaje de Dell Soundbar
- Conector de alimentación AC
- Conexión DVI
- Conexión HDMI
- Conexión VGA
- Entrada de audio
- Salida de audio

\* Esta es la configuración predefinida, aunque puede cambiarse a "Ajuste automático" o "Fuente de entrada".

- Tecla de atalho 1: Modos pré-definidos
- Tecla de atalho 2: Brilho e Contraste
- Menu OSD
- Saída
- Ligar/Desligar Força (indicador de luz abaixo do logotipo Dell)
- Ranhuira de trava de segurança
- Soportes de fixação do Dell Soundbar
- Conector de Força CA
- Conector DVI
- Conector HDMI
- Conector VGA
- Entrada de Audio
- Saída de Audio

\* Este é um ajuste padrão, ele pode ser modificado para "Auto Ajuste" ou "Inserir Fonte".

- Tasto scorciatoia 1: Modalità predefinite
- Tasto scorciatoia 2: Luminosità/Contrasto
- Menu OSD
- Esci
- Accensione/spegnimento (indicatore luminoso sotto il logo Dell)
- Staffe di montaggio barra audio Dell
- Connettore alimentazione CA
- Connettore DVI
- Connettore HDMI
- Connettore VGA
- Ingresso audio
- Uscita audio

\* Questa è l'impostazione predefinita che può essere modificata su "Auto Adjust" (Regolazione automatica) o "Input Source" (Origine d'input)

- Функциональная клавиша 1: Предустановленные режимы
- Функциональная клавиша 2: Яркость/Контрастность
- Скринное меню
- Выход
- Питание Вкл./Выкл (светоиндикатор под логотипом Dell)
- Гнездо для замка безопасности
- Гнездо для замка безопасности
- Разъем питания переменного тока
- Разъем DVI
- Разъем HDMI
- Разъем VGA
- Вход звука.
- Аудиовыход

\* Это настройка по умолчанию, ее можно изменить на параметр "Автоматическая регулировка" или "Источник ввода".

**NOTE:** For more information see the User's Guide in the Drivers and Documentation media that shipped with your monitor.

**HINWEIS:** Weitere Informationen finden Sie im Benutzerhandbuch im Medium "Treiber und Dokumentation", das mit Ihrem Monitor mitgeliefert wird.

**REMARQUE:** Pour plus d'informations consultez le Guide Utilisateur sur le support Pilotes et documentation livré avec votre moniteur.

**NOTA:** para más información, consulte el Manual del usuario en el medio de Documentación y controladores que incluye su monitor

**OBSERVAÇÃO.:** Para mais informações veja Guia do Usuário na mídia Drivers e Documentação que é enviada junto ao seu monitor

**NOTA:** Per altre informazioni, fare riferimento alla Guida all'uso, del supporto Drivers and User Documentation (Driver e Documentazione) fornito in dotazione al monitor.

**ПРИМЕЧАНИЕ:** Для получения дополнительной информации см. Руководство пользователя на диске "Драйверы и документация", поставляемое с монитором.

The contents herein are subject to change without notice.  
© 2010 Dell Inc. All rights reserved. Printed in China.  
Printed on recycled paper.  
Reproduction of these materials in any manner whatsoever without the prior written permission of Dell Inc. is strictly prohibited.  
Dell is a trademark of Dell Inc.; Dell Inc. disclaims any proprietary interest in trademarks and trade names other than its own.  
July 2010

Le contenu ci-inclus peut être modifié sans notification préalable.  
© 2010 Dell Inc. Tous droits réservés. Imprimé en Chine.  
Imprimé sur papier recyclé.  
Toute reproduction de ces documents est strictement interdite, par quelque moyen que ce soit, sans autorisation écrite préalable de Dell Inc.  
Dell est une marque commerciale de Dell Inc. Dell Inc. dément toute prétention de propriété à l'égard de marques et noms de sociétés autres que les siens.  
Juillet 2010

El contenido de este documento está sujeto a cambios sin previo aviso.  
© 2010 Dell Inc. Todos los derechos reservados. Impreso en China. Impreso en papel reciclado.  
Queda estrictamente prohibida cualquier tipo de reproducción de este material sin el previo consentimiento por escrito de Dell Inc.  
Dell es una marca comercial de Dell Inc.; Dell Inc. rechaza cualquier derecho de propiedad sobre aquellas marcas y nombres comerciales que no le pertenecen.  
Julio 2010

O conteúdo aqui mencionado está sujeito a alterações sem notificações prévias.  
© 2010 Dell Inc. Todos os direitos reservados. Impreso en China. Impreso en papel reciclado.  
A reprodução desses materiais de qualquer maneira sem a permissão prévia por escrito da Dell Inc. é rigorosamente proibida.  
Dell é uma marca registrada da Dell Inc.; A Dell Inc. se exime de qualquer interesse proprietário nas marcas registradas e nomes comerciais além de suas próprias.  
Julho 2010

Die Informationen darin können ohne Ankündigung geändert werden.  
© 2010 Dell Inc. Alle Rechte vorbehalten. Gedruckt in China. Auf wiederverwertetem Papier gedruckt.  
Reproduktion dieser Materialien auf jegliche Art ohne die vorherige schriftliche Genehmigung von Dell Inc. ist strengstens verboten.  
Dell ist eine Handelsmarke von Dell Inc. Dell Inc. beansprucht keine Eigentumsrechte auf Marken und Handelsnamen mit der Ausnahme ihrer eigenen.  
Juli 2010

I contenuti del documento sono soggetti a modifiche senza preavviso.  
© 2010 Dell Inc. Tutti i diritti riservati. Stampato in Cina. Stampato su carta riciclabile.  
È strettamente proibita la riproduzione di questi materiali in qualsiasi modo senza l'autorizzazione di scritta da parte di Dell Inc.  
Dell è un marchio di proprietà di Dell Inc.; Dell Inc. rifiuta qualsiasi interesse di proprietà per tutti gli altri marchi e nomi di marchi diversi da quelli posseduti.  
Giugno 2010

Содержимое настоящего документа может быть изменено без уведомления.  
© Dell Inc., 2010 год. Все права зарезервированы. Отпечатано в Китае. Отпечатано на бумаге из переработанного вторсырья.  
Воспроизведение данных материалов любым способом без предварительного письменного разрешения компании Dell Inc. строго запрещено. Dell является товарным знаком компании Dell Inc. Компания Dell Inc. утверждает об отсутствии имущественных прав в отношении любых товарных знаков и товарных наименований, за исключением своего собственного.  
Июнь 2010



4J.17W01.001

www.dell.com | support.dell.com